

Date

---



---

Name

---



---

Client

---



---

Project name

---



---

Quote#

---



---

Type/Quantity

---



---

23/05/2019 16:58:15

## MINI DEEP RINGO 83040

415 121 833

[Enlace web](#)

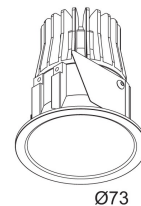
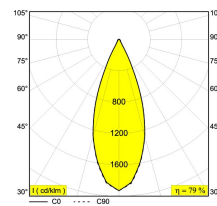

Forma cortada/tamaño: 67 mm

Profundidad de empotrado: 90 mm

Grosor de la superficie de montaje: min.5

NONADJUSTABLE

INCL.1 x LED 7W / CRI>80 / 3000K / 638lm

INCL.1 x REFLECTOR WFL-40°

EXCL.LED POWER SUPPLY 350mA-DC

ON REQUEST : 4000K

Technics LED: Fuente de luz: 638 lm // 7 W // 92 lm/W  
Luminaria: 501 lm // 8 W // 62 lm/W

Clase: III

Peso: 0.3 KG

Nivel de protección: IP20

Distancia mínima: no aplicable

Opciones: LED POWER SUPPLY 350mA-DC DIM

Accesorios: MINI REO HONEYCOMB  
MINI REO SOFTENING LENS  
MINI REO GLASS SBL

Para obtener instrucciones detalladas de instalación, consulte el manual. [415 12x xxx HAND.pdf](#)

**MINI DEEP RINGO 83040**  
415 121 833

**Compatibilidad con techos**

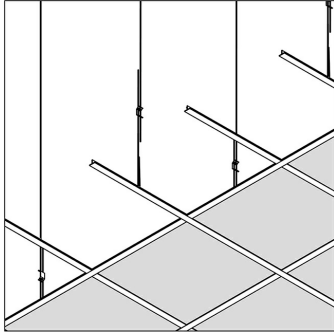

**Sistema de techos**

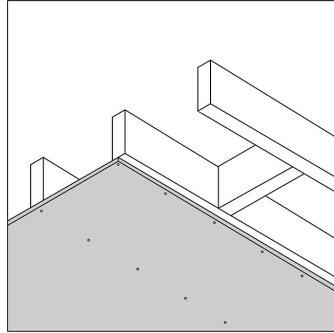

**Techo falso**

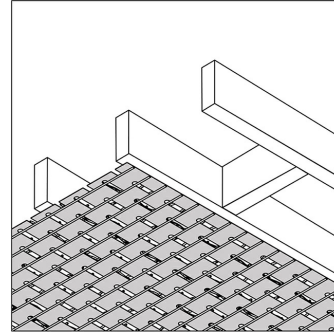

**Stucanet**

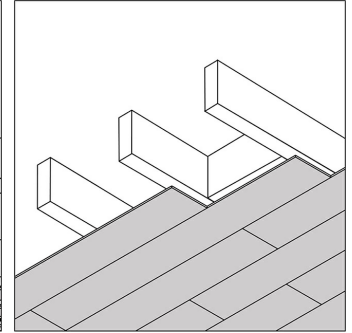

**Madera**

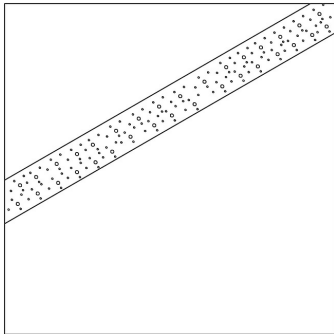

**Concreto**

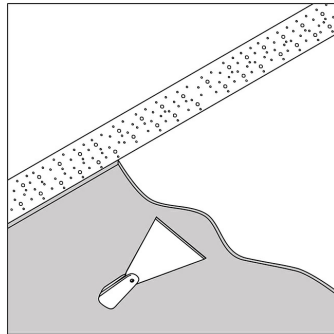

**Concreto + yeso**

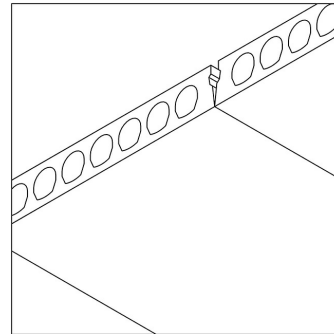

**Boveda**

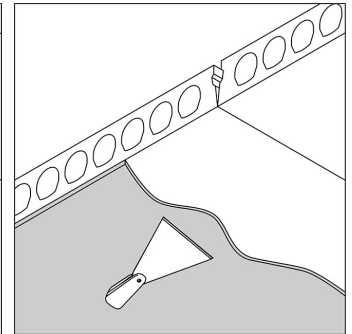

**Boveda + yeso**

**MINI DEEP RINGO 83040**  
415 121 833

Referencias relacionadas

**FUENTE DE ALIMENTACIÓN LED**

[Enlace web / Ficha de especificaciones](#)

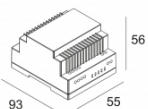

LED POWER CONVERTER 24V-DC TO MULTI CURRENT 48W DIM8  
300 90 67  
Número de luminarias: 2 / - / -

[Enlace web / Ficha de especificaciones](#)

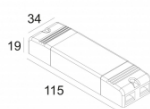

LED POWER SUPPLY 350mA-DC / 15W  
300 90 91  
110-240V / 0/50-60Hz  
Número de luminarias: 2(1)

[Enlace web / Ficha de especificaciones](#)

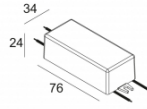

LED POWER SUPPLY 350mA-DC / 16W DIM8  
300 90 3112  
110-240V / 50-60Hz  
Número de luminarias: 2

[Enlace web / Ficha de especificaciones](#)

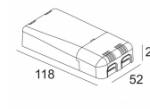

LED POWER SUPPLY 350mA-DC / 18W DIM8  
300 90 116  
220-240V / 50-60Hz  
Número de luminarias: min.2 - max.2

[Enlace web / Ficha de especificaciones](#)

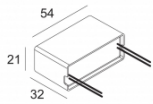

LED POWER SUPPLY 350mA-DC / 8W  
300 90 108  
110-240V / 0|50-60Hz  
Número de luminarias: 1

[Enlace web / Ficha de especificaciones](#)

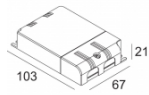

LED POWER SUPPLY MULTI-POWER DIM5  
300 90 68  
110-240V / 0|50-60Hz  
Número de luminarias: 2 / - / -

[Enlace web / Ficha de especificaciones](#)

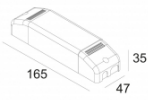

LED POWER SUPPLY MULTI-POWER DIM6  
300 90 61  
220-240V / 50-60Hz  
Número de luminarias: 2 / - / -

[Enlace web / Ficha de especificaciones](#)

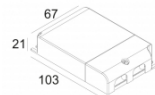

LED POWER SUPPLY MULTI-POWER DIM7  
300 90 64  
110-240V / 0|50-60Hz  
Número de luminarias: 2 / - / -

[Enlace web / Ficha de especificaciones](#)

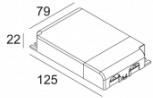

LED POWER SUPPLY MULTI-POWER DIM9  
300 90 63  
110-240V / 0|50-60Hz  
Número de luminarias: 3 / - / - / -

Referencias relacionadas

DISPOSITIVOS DE MODIFICACIÓN DE LUZ

[Enlace web / Ficha de especificaciones](#)

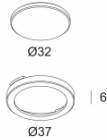

MINI REO GLASS SBL  
415 03 05

[Enlace web / Ficha de especificaciones](#)



MINI REO HONEYCOMB  
415 03 01

[Enlace web / Ficha de especificaciones](#)

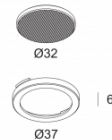

MINI REO SOFTENING LENS  
415 03 04

MINI DEEP RINGO 63040  
415 121 833

Imagen del proyecto

